

**Professional** **HEAVY DUTY**  
GBH 2-24D | 2 -24 DF



**BOSCH**

pt-BR Manual de instruções



1

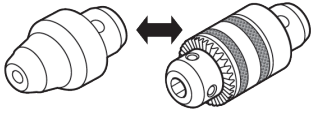

2

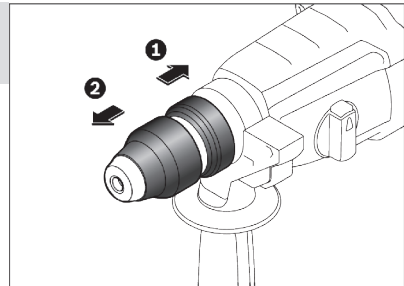
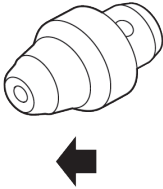

3

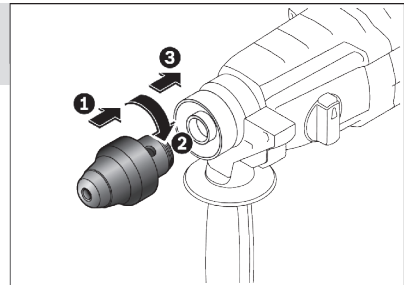
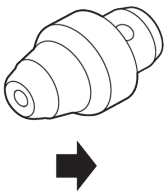

4



SDS-plus

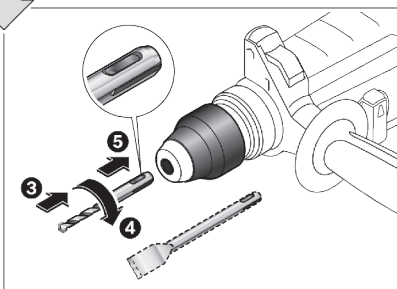
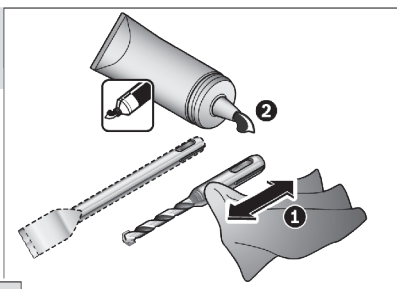

5



SDS-plus

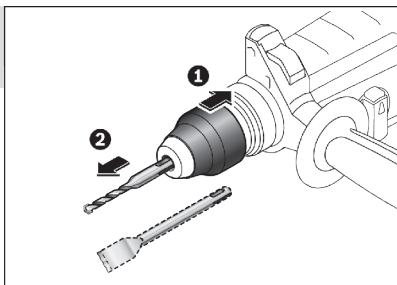

6

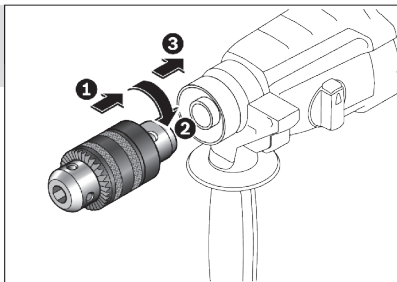
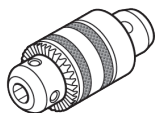

7

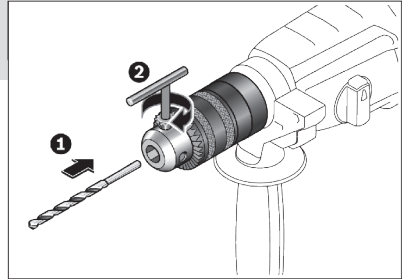
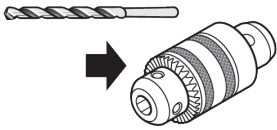

8

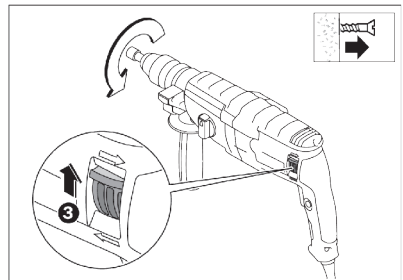
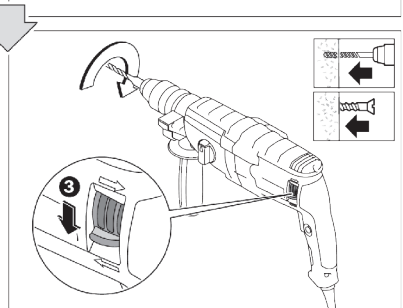
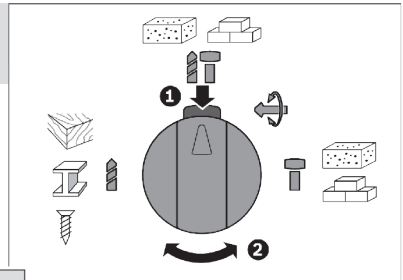

9

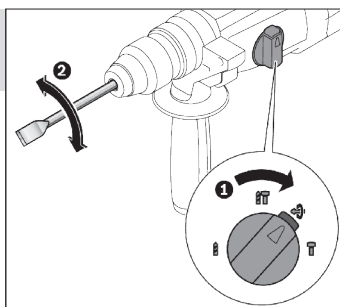

10

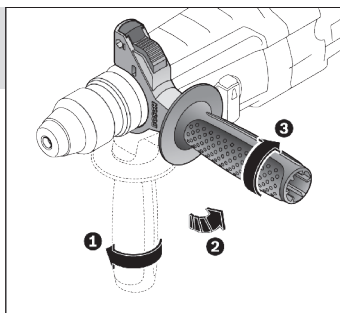
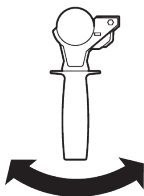

11

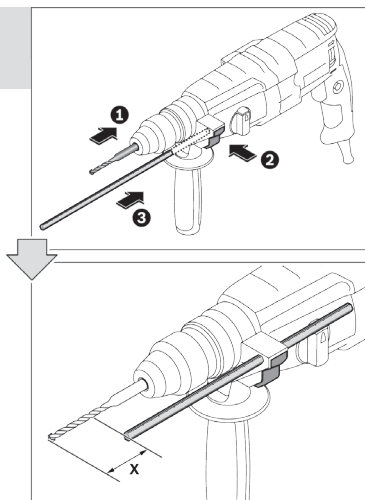
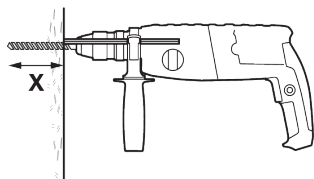

12

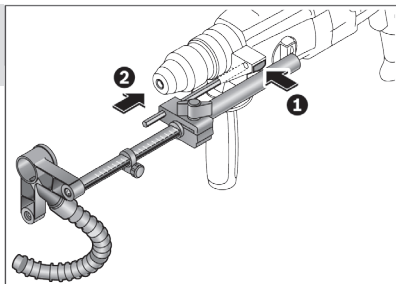
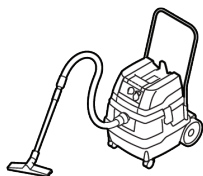

13

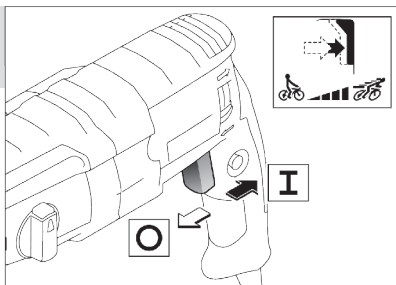



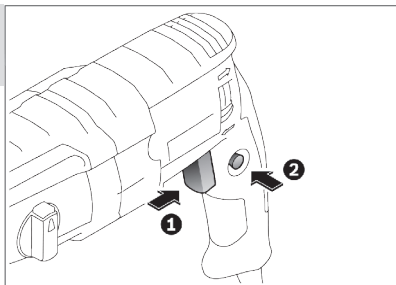



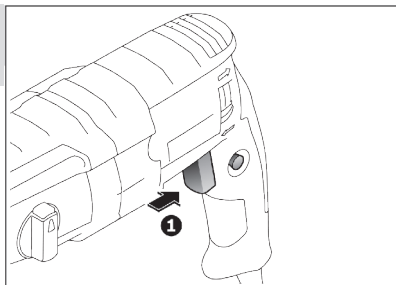

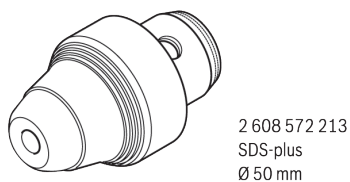
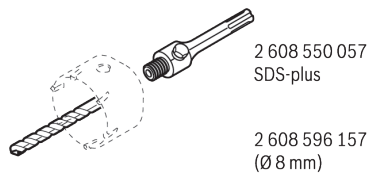
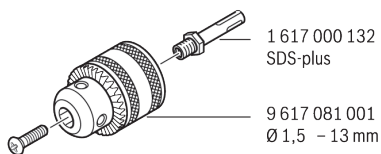
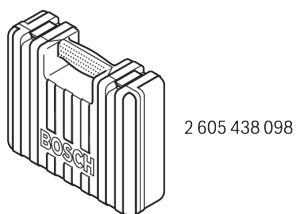
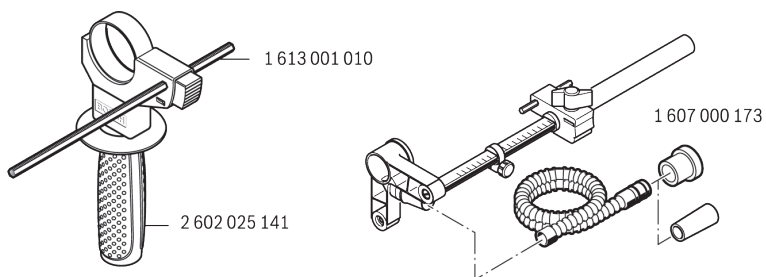

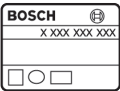
14



15





		GBH 2-24 D Professional	GBH 2-24 DF Professional
		3 611 BA0 2.. 3 611 BA0 0..	3 611 BA0 1..
$P_1$	W	820	820
E	J	2,7	2,7
$n_0$	$\text{min}^{-1}$	1300	1300
$\varnothing$ max.			
	mm	24	24
	mm	13	13
	mm	30	30
	mm	68	68
	kg	2,8	2,9
		II	II
$L_{wA}$	dB(A)	102	102
$L_{pA}$	dB(A)	91	91
K	dB	3	3
$a_h$ 	$\text{m/s}^2$	17	17
$a_h$ 	$\text{m/s}^2$	< 2,5	< 2,5
$a_h$ 	$\text{m/s}^2$	13	13
$a_h$ 	$\text{m/s}^2$	< 2,5	< 2,5
K	$\text{m/s}^2$	1,5	1,5



# Avisos de segurança para Ferramentas em Geral

## **ATENÇÃO** Leia todos os avisos de segurança e todas as instruções. Falha em

seguir os avisos e instruções pode resultar em choque elétrico, incêndio e/ou ferimentos sérios.

## Guarde todos os avisos e instruções de segurança para futuras consultas.

O termo "ferramenta" em todos os avisos listados abaixo se refere à ferramenta alimentada através de seu cordão de alimentação ou a ferramenta operada a bateria (sem cordão de alimentação).

### 1. Segurança da área de trabalho

#### a) Mantenha a área de trabalho limpa e iluminada.

As áreas desorganizadas e escuras são um convite aos acidentes.

#### b) Não opere ferramentas em atmosferas explosivas, como na presença de líquidos inflamáveis, gases ou poeira. As ferramentas criam faíscas que podem inflamar a poeira ou os vapores.

#### c) Mantenha crianças e visitantes afastados ao operar uma ferramenta. As distrações podem fazer você perder o controle.

### 2. Segurança elétrica

#### a) O plugue da ferramenta deve ser compatível com as tomadas. Nunca modifique o plugue. Não use nenhum plugue adaptador para as ferramentas com aterramento. Os plugues sem modificações aliados à utilização de tomadas compatíveis reduzem o risco de choque elétrico.

#### b) Evite o contato do seu corpo com superfícies ligadas ao terra ou aterradas, tais como tubulações, radiadores, fogões e refrigeradores. Há um aumento no risco de choque elétrico se o seu corpo estiver em contato ao terra ou aterramento.

#### c) Não exponha as ferramentas à chuva ou condições úmidas. A água entrando na ferramenta aumenta o risco de choque elétrico.

#### d) Não force o cordão de alimentação. Nunca use o cordão de alimentação para carregar, puxar ou para desconectar a ferramenta da tomada. Mantenha o cordão de alimentação longe do calor, óleo, bordas afiadas ou das partes em movimento. Os cordões de alimentação danificados ou emaranhados aumentam o risco de choque elétrico.

#### e) Ao operar uma ferramenta ao ar livre, use um cabo de extensão apropriado para uso ao ar livre. O uso de um cabo apropriado ao ar livre reduz o risco de choque elétrico.

#### f) Se a operação de uma ferramenta em um

local seguro não for possível, use alimentação protegida por um dispositivo de corrente residual (RCD). O uso de um RCD reduz o risco de choque elétrico.

### 3. Segurança pessoal

#### a) Fique atento, olhe o que você está fazendo e use o bom senso ao operar uma ferramenta. Não use a ferramenta quando você estiver cansado ou sob a influência de drogas, álcool ou de medicamentos. Um momento de desatenção enquanto opera uma ferramenta pode resultar em grave ferimento pessoal.

#### b) Use equipamentos de segurança. Sempre use óculos de segurança. Equipamentos de segurança como máscara contra poeira, sapatos de segurança antiderrapantes, capacete de segurança ou protetor auricular utilizado em condições apropriadas reduzirão os ferimentos pessoais.

#### c) Evite partida não intencional. Assegure-se de que o interruptor está na posição "desligado" antes de conectar o plugue na tomada. Transportar a ferramenta com seu dedo no interruptor ou conectar a ferramenta com o interruptor na posição "ligado" são convites a acidentes.

#### d) Remova qualquer chave de ajuste antes de ligar a ferramenta. Uma chave de boca ou de ajuste conectada a uma parte rotativa da ferramenta pode resultar em ferimento pessoal.

#### e) Não force além do limite. Mantenha o apoio e o equilíbrio adequado todas as vezes que utilizar a ferramenta. Isso permite melhor controle da ferramenta em situações inesperadas.

#### f) Vista-se apropriadamente. Não use roupas demasiadamente largas ou jóias. Mantenha seus cabelos, roupas e luvas longe das peças móveis. A roupa folgada, jóias ou cabelos longos podem ser presos pelas partes em movimento.

#### g) Se os dispositivos são fornecidos com conexão para extração e coleta de pó, assegure que estes estejam conectados e utilizados corretamente. O uso destes dispositivos pode reduzir riscos relacionados à poeira.

#### h) Use protetores auriculares. Exposição a ruído pode provocar perda auditiva.

### 4. Uso e cuidados com a ferramenta

#### a) Não force a ferramenta. Use a ferramenta correta para sua aplicação. A ferramenta correta fará o trabalho melhor e mais seguro se utilizada dentro daquilo para o qual foi projetada.

#### b) Não use a ferramenta se o interruptor não ligar ou desligar. Qualquer ferramenta que não pode ser controlada com o interruptor é perigosa e deve ser reparada.

- c) **Desconecte o plugue da tomada antes de fazer qualquer tipo de ajuste, mudança de acessórios ou armazenamento de ferramentas.** Tais medidas preventivas de segurança reduzem o risco de se ligar a ferramenta acidentalmente.
- d) **Guarde as ferramentas fora do alcance das crianças e não permita que pessoas não familiarizadas com a ferramenta ou com estas instruções operem a ferramenta.** As ferramentas são perigosas nas mãos de usuários não treinados.
- e) **Manutenção das ferramentas. Verifique o desalinhamento ou coesão das partes móveis, rachaduras e qualquer outra condição que possa afetar a operação da ferramenta. Se danificada, a ferramenta deve ser reparada antes do uso.** Muitos acidentes são causados pela inadequada manutenção das ferramentas.
- f) **Mantenha ferramentas de corte afiadas e limpas.** A manutenção apropriada das ferramentas de corte com lâminas afiadas tornam estas menos prováveis ao emperramento e são mais fáceis de controlar.
- g) **Use a ferramenta, acessórios, suas partes etc. de acordo com as instruções e da maneira designada para o tipo particular da ferramenta, levando em consideração as condições e o trabalho a ser realizado.** O uso da ferramenta em operações diferentes das designadas pode resultar em situações de risco.

## 5. Reparos

- a) **Tenha sua ferramenta reparada por uma assistência técnica autorizada e somente use peças originais.** Isto assegura que a segurança da ferramenta seja mantida.
- b) **Em caso de desgaste da escova de carvão, enviar a ferramenta a uma assistência técnica autorizada para substituição.** Escovas de carvão fora das especificações causam danos ao motor da ferramenta.
- c) **Se o cabo de alimentação se encontra danificado, deve ser substituído pelo fabricante através de seu serviço técnico ou pessoa qualificada, para prevenir risco de choque elétrico.**

## Indicações de segurança para martelos

- ▶ **Usar proteção auricular.** Ruídos podem provocar a surdez.
- ▶ **Utilizar os punhos adicionais, se tiverem sido fornecidos com a ferramenta elétrica.** A perda de controle pode provocar lesões.
- ▶ **Ao executar trabalhos durante os quais a ferramenta de trabalho ou o parafuso possam atingir cabos elétricos que se encontrem sob a**

**superfície a ser trabalhada ou o próprio cabo de rede, deverá sempre segurar o aparelho pelas superfícies isoladas do punho.** O contato com um cabo sob tensão também pode colocar sob tensão as peças metálicas do aparelho e levar a um choque elétrico.

## Indicações de segurança e de trabalho adicionais

- ▶ **Observar a tensão de rede!** A tensão da fonte de corrente deve coincidir com a chapa de identificação da ferramenta elétrica.
- ▶ **Utilizar detectores apropriados, para encontrar cabos escondidos, ou consultar a companhia elétrica local.** O contato com cabos elétricos pode provocar incêndio e choques elétricos. Danos em tubos de gás podem levar à explosão. A infiltração num cano de água provoca danos materiais.
- ▶ **Apertar firmemente o punho adicional, durante o trabalho deverá segurar a ferramenta elétrica firmemente com ambas as mãos e manter uma posição segura.** A ferramenta elétrica é conduzida com segurança com ambas as mãos.
- ▶ **Fixar a peça a ser trabalhada.** Uma peça a ser trabalhada fixa com dispositivos de aperto ou com torno de bancada está mais firme do que segurada com a mão.
- ▶ Para furar, sem impacto, em madeira, metal, cerâmica e plástico, assim como para furar são usadas ferramentas sem SDS-plus (p.ex. brocas com encabadouro cilíndrico).
- ▶ Para estas ferramentas são necessários um mandril de brocas de aperto rápido ou um mandril de brocas de coroa dentada.
- ▶ O mandril de brocas trava-se automaticamente. Puxar o mandril de brocas para controlar o travamento.
- ▶ **Introduzir a ferramenta de trabalho SDS-plus:** Puxar a ferramenta para controlar o travamento.
- ▶ **Uma capa de proteção contra pó danificada deve ser substituída imediatamente.** A capa de proteção contra pó evita, consideravelmente, que penetre pó de perfuração no encabadouro durante o funcionamento. Ao introduzir a ferramenta deverá assegurar-se de que a capa de proteção contra pó não seja danificada.
- ▶ **Pós de materiais, como por exemplo tintas que contêm chumbo, alguns tipos de madeira, minerais e metais podem ser nocivos à saúde e provocar reações alérgicas, doenças das vias respiratórias e/ou cancro.** Material que contém asbesto só deve ser processado por pessoal especializado.
  - Se possível deverá usar um dispositivo de aspiração apropriado para o material.





- Assegurar uma boa ventilação do local de trabalho.
  - É recomendável usar uma máscara de proteção respiratória com filtro da classe P2.
- Observe as diretivas para os materiais a serem trabalhados, vigentes no seu país.
- ▶ **Evite o acúmulo de pó no local de trabalho.** Pós podem entrar levemente em ignição.
  - ▶ **Se a ferramenta de trabalho bloquear, deverá desligar a ferramenta elétrica. Soltar a ferramenta de trabalho.**
  - ▶ **Assegure-se de que ao ligar a ferramenta elétrica, a ferramenta de trabalho se movimente livremente.** Ao ligar o aparelho com uma broca bloqueada são produzidos altos momentos de reação.
  - ▶ **Espera a ferramenta elétrica para completamente, antes de depositá-la.** A ferramenta de aplicação pode emperrar e levar à perda de controle sobre a ferramenta elétrica.

## Símbolos

Os símbolos a seguir são importantes para a leitura e para a compreensão destas instruções de serviço. Os símbolos e os seus significados devem ser memorizados. A interpretação correta dos símbolos facilita a utilização segura e aprimorada da ferramenta elétrica.

Símbolo	Significado
	GBH 2-24 D GBH 2-24 DF: Martelo perfurador área marcada de cinza: Punho (superfície isolada)
	Nº do produto
	Ler todas as indicações de segurança e as instruções
	Antes de todos trabalhos na ferramenta elétrica deverá puxar o plugue do cabo da tomada
	Usar luvas de proteção
	Usar proteção auricular.
	Usar óculos de proteção

Símbolo	Significado
	Direção do movimento
	Direção da reação
	próximo passo de ação
	Rotação à direita/à esquerda
	Furar sem impacto
	Furar com impacto
	Cinzelar/função martetele
	Parafusos
	Vario-Lock
	Ligar
	Desligar
	Fixar o interruptor de ligar-desligar
	Destravar o interruptor de ligar-desligar
	Baixo número de rotações/de impacto
	Alto número de rotações/de impacto
	Aspiração
	Fixação da ferramenta
	Lubrificar levemente a extremidade de encaixe da ferramenta de trabalho
$P_1$	Potência nominal consumida
E	Força de impacto individual conforme EPTA-Procedure 05/2009
$n_0$	Nº de rotações em ponto morto
$\emptyset$	Máx. diâmetro de perfuração
	Concreto
	Aço

Símbolo	Significado
	Madeira
	Muramentos
	Coroa de perfuração ôca
	Peso conforme EPTA-Procedure 01/2003
	Classe de proteção
$L_{WA}$	Nível da potência acústica
$L_{pA}$	Nível de pressão acústica
$a_h$	Valor total de oscilações
K	Incerteza

## Volume de fornecimento

Martelo perfurador, punho adicional e limitador de profundidade.

Ferramentas de trabalho e outros acessórios ilustrados ou descritos não pertencem ao volume de fornecimento padrão.

Todos os acessórios encontram-se no nosso programa de acessórios.

## Utilização conforme as disposições

A ferramenta elétrica é destinada para furar com impacto em concreto, tijolos e pedras, assim como para cinzelar. Ela também é apropriada para furar sem impacto em madeira, metal, cerâmica e plástico, assim como para parafusar.

## Dados técnicos

Os dados técnicos do produto encontram-se na tabela da página 10.

As indicações valem para tensões nominais [U] de 230 V.

Estas indicações podem variar dependendo de tensões inferiores e dos modelos específicos dos países.

Observar o número de produto na placa de características da sua ferramenta elétrica. A designação comercial das ferramentas elétricas individuais pode variar.

## Informação sobre ruídos/ vibrações

Os valores de medição do produto encontram-se na tabela da página 10.

Valores totais de vibração e ruído (soma dos vetores das três direções) apurados conforme EN 60745.





O nível de oscilações indicado nestas instruções de serviço foi medido de acordo com um processo de medição normalizado pela norma EN 60745 e pode ser utilizado para a comparação de aparelhos. Ele também é apropriado para uma avaliação provisória da carga de vibrações.

O nível de vibrações indicado representa as aplicações principais da ferramenta elétrica. Se a ferramenta elétrica for utilizada para outras aplicações, com outras ferramentas de trabalho ou com manutenção insuficiente, é possível que o nível de vibrações seja diferente. Isto pode aumentar sensivelmente a carga de vibrações para o período completo de trabalho. Para uma estimativa exata da carga de vibrações, também deveriam ser considerados os períodos nos quais o aparelho está desligado ou funciona, mas não está sendo utilizado. Isto pode reduzir a carga de vibrações durante o completo período de trabalho. Além disso também deverão ser estipuladas medidas de segurança para proteger o operador contra o efeito de vibrações, como por exemplo: Manutenção de ferramentas elétricas e de ferramentas de trabalho, manter as mãos quentes e organização dos processos de trabalho.

## Montagem de funcionamento

A seguinte tabela indica os objetivos de ação para a montagem e a operação da ferramenta elétrica. As instruções dos objetivos de ação são mostradas na figura indicada. Dependendo do tipo da aplicação, são necessárias diferentes combinações de instruções. Devem ser observadas as instruções de segurança.

Meta de ação	Figura	Observe	Página
Selecionar o mandril de brocas (GBH 2-24 DF)		1	2
Retirar o mandril de brocas (GBH 2-24 DF)		2	2
Introduzir o mandril de brocas (GBH 2-24 DF)		3	3
Introduzir a ferramenta de trabalho SDS-plus		4	3
Retirar a ferramenta de trabalho SDS-plus		5	4
Introduzir o mandril de coroa dentada (GBH 2-24 DF)		6	4
Colocar a ferramenta com encabudo redondo (GBH 2-24 DF)		7	4
Selecionar o tipo de funcionamento e o sentido de rotação		8	5
Alterar a posição do cinzel (Vario-lock)		9	6
Deslocar o punho adicional		10	6
Ajustar a profundidade de perfuração X		11	7
Montar o dispositivo de aspiração (Saugfix)		12	7

Meta de acção	Figura	Observe	Página
Ligar e desligar e ajustar o número de rotações			8
Travar o interruptor de ligar-desligar			8
Destruar o interruptor de ligar-desligar			8
Selecionar acessórios	-		9

## Manutenção e limpeza

- ▶ **Antes de todos os trabalhos na ferramenta elétrica deverá retirar o plugue da tomada.**
- ▶ **Manter a ferramenta elétrica e as aberturas de ventilação sempre limpas, para trabalhar bem de forma segura.**
- ▶ **No caso de extremas aplicações, é possível que durante o processamento de metais se deposite pó condutivo no interior da ferramenta elétrica. O isolamento de proteção da ferramenta elétrica pode ser prejudicada. Nestes casos recomendamos a utilização de um equipamento de aspiração estacionário, soprar frequentemente as aberturas de ventilação e intercalar um disjuntor de diferencial de segurança.**

Os acessórios devem ser armazenados e tratados com cuidado.

Caso a ferramenta venha a apresentar falha, apesar de cuidadosos processos de fabricação e de controle de qualidade, deve ser reparada em um serviço de assistência técnica autorizada BOSCH Ferramentas Elétricas. Consulte nosso serviço de atendimento ao consumidor (S.A.C.).

## Termo de Garantia

Prestamos garantia para ferramentas Bosch Professional Heavy Duty de acordo com as disposições legais, contra eventuais defeitos de montagem ou de fabricação devidamente comprovados. Esta garantia é válida por 24 meses, contados a partir da data de fornecimento ao usuário (nota fiscal do produto), sendo 3 meses o prazo de garantia legal (C.D.C.) e mais 21 meses concedido pelo fabricante;

Em caso de reclamação de garantia, favor levar sua ferramenta, sem ser desmontada, a um Serviço Autorizado BOSCH Ferramentas Elétricas. As peças ou componentes que comprovadamente apresentarem defeito de fabricação, conforme análise do Serviço Autorizado Bosch, serão consertados ou substituídos gratuitamente. As despesas com fretes e seguros

para o envio da ferramenta para o Serviço Autorizado correm por conta e risco do consumidor, mesmo nos casos de reclamações de garantia. Consulte o Serviço Autorizado mais próximo através do site [www.bosch.com.br](http://www.bosch.com.br) ou através do Serviço de Atendimento ao Consumidor (S.A.C.): 0800 704 5446.

### Não estão contemplados na Garantia:

Se o produto for modificado ou aberto por terceiros; se tiverem sido montadas peças fabricadas por terceiros; ou ainda, se o produto tiver sido consertado por pessoas ou Serviços não Autorizados. Avarias provenientes de desgaste natural, sobrecarga, uso inadequado da ferramenta, instalações elétricas deficientes, ligação da ferramenta elétrica em rede elétrica inadequada, estocagem incorreta ou influência do clima e a utilização de acessórios impróprios, não serão abrangidas pela garantia.

## Serviço pós-venda e assistência ao cliente Brasil

### Robert Bosch Ltda.

Divisão de Ferramentas Elétricas  
Caixa postal 1195 - CEP: 13065-900  
Campinas - SP

S.A.C. ....0800 - 70 45446

[www.bosch.com.br/contato](http://www.bosch.com.br/contato)

## Meio Ambiente



**As ferramentas elétricas e acessórios que não servem mais para a utilização, devem ser enviadas separadamente a uma reciclagem ecológica.**

No caso de descarte de sua ferramenta elétrica e acessórios não jogue no lixo comum, leve a uma rede de assistência técnica autorizada Bosch que ela dará o destino adequado, seguindo critérios de não agressão ao meio ambiente, reciclando as partes e cumprindo com a legislação local vigente.

**Reservado o direito a modificações.**

---

---

---

---

---

---

---

---

---

---

---

---

---

---

---

---

---

---

---

---

---

---

---

---

---

---

**Robert Bosch Limitada**

Divisão de Ferramentas Elétricas  
Via Anhanguera, km 98  
CEP 13065-900- Campinas - SP  
Brasil

**[www.bosch-pt.com](http://www.bosch-pt.com)**

**1 600 A00 X6Z** (2018.06)



**1 600 A00 X6Z**